

Selene S | LED-Straßenleuchte



Datenblätter



LED Straßenleuchte Selene S

MADE IN GERMANY

Mit der technischen LED Leuchte Selene S erhalten Sie eine hocheffiziente, flexible und vielseitige Leuchte, die durch ihre vielfältigen technischen Raffinessen zum universellen Begleiter in der urbanen Verkehrsflächenausleuchtung wird.

Die Leuchten-Serie Selene wird vollständig durch CONPOWER am Standort Erfurt mit **ENEC**-zertifizierten Markenkomponenten aus Europa gefertigt, Qualität „Made in Germany“.

Gehäuse:

- Das **antistatisch beschichtete und salzwasserresistente Gehäuse** weist auch bei dauerhaft schwierigen klimatischen Bedingungen eine schmutzabweisende und beständige Oberfläche auf.
- Eine in den Geräteraum eingelassene Feuchtigkeits- und Druckmembrane sorgt auch bei schwierigen klimatischen Bedingungen dafür, dass die Scheibe nicht beschlägt.
- Die um 180° dreh- und neigbare Mastaufnahme erlaubt es, die Leuchte sowohl als Mastaufsatz als auch Mastansatzleuchte zu verwenden. Zusätzlich kann der Neigungswinkel im Bereich zwischen 0° und 10° eingestellt werden.
- Die Mastaufnahme ist mit 42, 60 und 76 mm verfügbar.
- Für die schnelle und einfache Wartung kann das Gehäuse werkzeuglos geöffnet werden. Auch die Betriebsgeräte sind auf einer werkzeuglos austauschbaren Grundplatte montiert und können so schnell und kostengünstig ausgetauscht werden.

Ausführung: OSRAM 4DIM Treiber

■ CLO-Steuerung | Konstanter Lichtstrom

Die Constant Light Output Steuerung gleicht die Lichtstromdegression aus, welche durch Alterung und Verschmutzung der Leuchte bedingt ist.

Eine übermäßige Beleuchtung zu Beginn, die durch den Wartungsfaktor bedingt ist, wird dadurch vermieden. So wird permanent eine normkonforme Ausleuchtung bei minimal notwendiger Anschlussleistung realisiert.

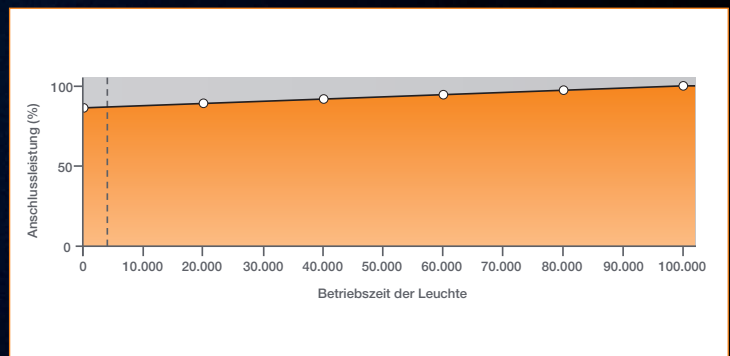

■ StepDim | Halbnachtschaltung 2. Phase:

Erlaubt das Schalten zwischen zwei frei konfigurierbaren Leistungsstufen. Die Schaltung erfolgt dabei über eine zweite Phase.

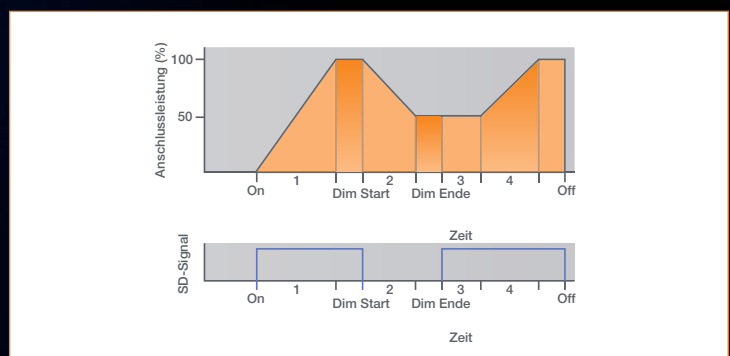

LED Straßenleuchte Selene S

Ausführung: OSRAM 4DIM NFC Treiber

■ AstroDim | Programmierter Nachtverlauf:

Diese Funktion bietet die Möglichkeit, eine mehrstufige Leistungsreduktion mit einer in das Vorschaltgerät integrierten Logik zu realisieren.

Dabei wird zusätzlich zur Leuchte keine weitere Hardware oder Steuerinfrastruktur benötigt. Die Leuchte dimmt automatisch zu den vorher definierten Zeiten.

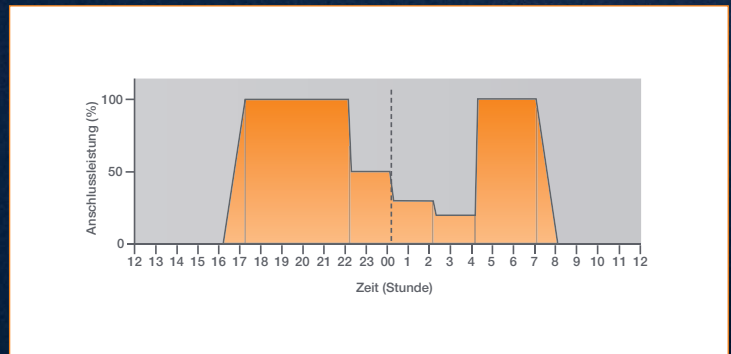

■ MainsDim | Spannungsabsenkung:

In Kombination mit Hochdruckentladungslampen und magnetischen Vorschaltgeräten wurden zur Leistungsreduktion oft Anlagen zur Spannungsabsenkung verwendet.

Mit MainsDim erhält man die Möglichkeit auch die LED-Leuchte in Abhängigkeit zur Eingangsspannung zu dimmen.

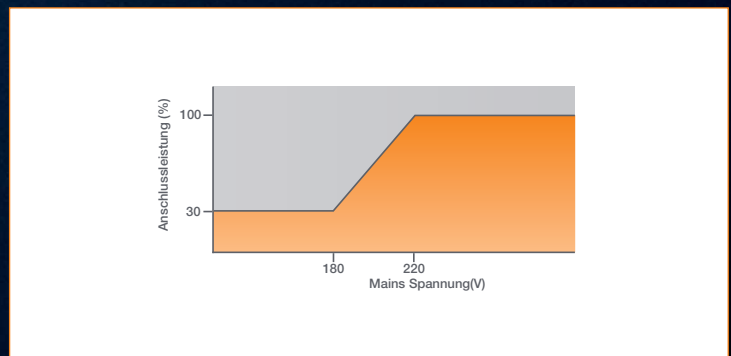

■ Tuner4TRONIC:

Über die definierte Osram Schnittstelle lassen sich alle Leistungsdaten und Funktionen der Leuchte frei konfigurieren und anpassen. Noch einfacher ist es, wenn Sie bei Bestellung Ihre individuellen Konfigurationswünsche angeben, damit die Leuchte direkt in Ihrer individuellen Konfiguration ausgeliefert werden kann.

■ TempProtect | Temperaturüberwachung der LED-Dioden:

Eine permanente Temperaturüberwachung der LED-Dioden sorgt für eine lange Lebensdauer. Bei zu hoher Betriebstemperatur reduziert die Leuchte den Lichtstrom bis die zulässige Betriebstemperatur wieder erreicht wird.

LED Straßenleuchte Selene S

■ NFC Schnittstelle

Die NFC-kompatiblen Vorschaltgeräte aus dem Hause OSRAM können mittels NFC-Schnittstelle und der kostenfrei verfügbaren Tuner4Tronic App konfiguriert werden. Dabei können alle Android Smartphones mit NFC-Schnittstelle verwendet werden. Sollten Sie Ihr Smartphone nicht über die notwendige Schnittstelle verfügen, so kann eine externe über Bluetooth koppelbarer NFC-Schnittstelle erworben werden. Diese bietet einen deutlich leistungsstärkeren NFC-Chip und ist auch bei häufigem Einsatz zu empfehlen.

Vorteile:

■ Konfiguration des Treibers erfolgt spannungsfrei

Die Leuchte kann so vor der Montage am Boden in Betrieb genommen werden.

■ Abspeichern fertiger Konfigurationen

Ein Profil für z. B. Radwege, Anliegerstraßen und Hauptstraßen kann so immer wieder auf Leuchten aufgespielt werden und spart effektiv Zeit.

■ Kein Laptop oder Tablet notwendig

Die Mitarbeiterausstattung in Form eines Smartphones reicht aus. Es ist keine weitere Hardware erforderlich.

■ Kostenfreie APP aus dem Google „Play Store“

Keine teure Software, Schnittstellen oder Lizenzen erforderlich.

■ Einfache Bedienung

Die APP ist übersichtlich und minimalistisch gestaltet. Dadurch ist eine Konfiguration durch jeden Mitarbeiter ohne aufwendige Schulung schnell möglich.

Konfiguration der Funktion Astro Dim



Fünf Helligkeitsstufen können zeitabhängig durch einfaches verschieben der Balken konfiguriert werden.

Einstellung d. Lichtstroms über ein Drehrad



Übersichtsseite der Android APP

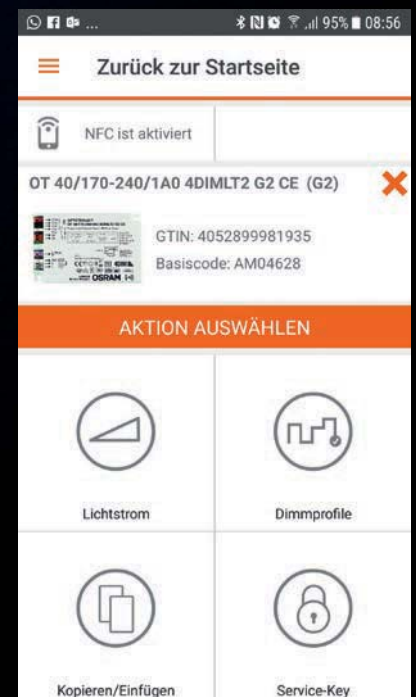

Abstrahlcharakteristiken

M-Klasse (ehemals ME-Klasse):

CONPOWER bietet für die Ausleuchtung von Straßen der Kategorien M1 bis M6 drei verschiedene Abstrahlcharakteristiken an.

Die Klasse M wird bei Straßen mit mittleren bis höheren Fahrgeschwindigkeiten angewendet.

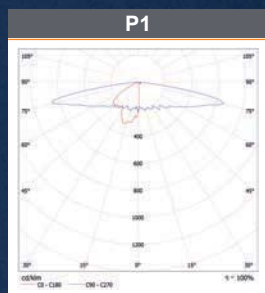
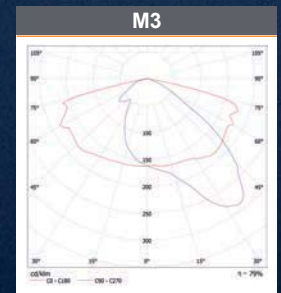
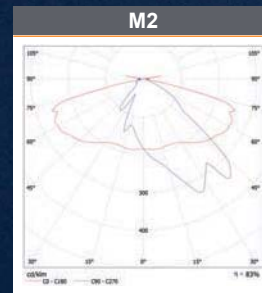
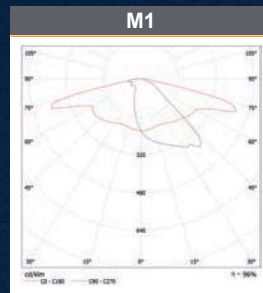

P-Klasse (ehemals S-Klasse):

Die richtige Abstrahlcharakteristik zur Erfüllung der P-Klasse. Die Linsen finden Anwendung bei Fußgänger- und Radwegen, Stand- und Sicherheitsstreifen und anderen Straßenbereichen außerhalb der Fahrbahnen.

Anwendungsschwerpunkt sind meist repräsentative Straßen, Anwohnerstraßen, Fußgängerzonen, Fußwege, Radwege, Parkstraßen und Schulhöfe.

Städtische Straßen:

Besonders in städtischen Bereichen gibt es hohe Anforderungen an eine zweckmäßige Ausleuchtung. Bei dichter Wohnbebauung direkt am Straßenrand kommt es häufig zu einer Ausleuchtung der Fassade.

Die Linsen der Serie R1 reduzieren den nach hinten abgegebenen Lichtanteil deutlich und verringern somit das Beschwerdepotenzial.

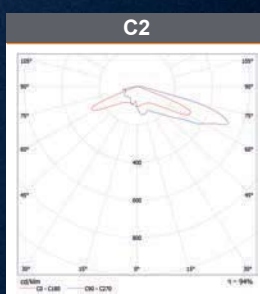
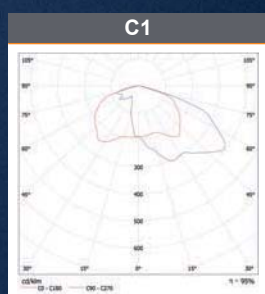
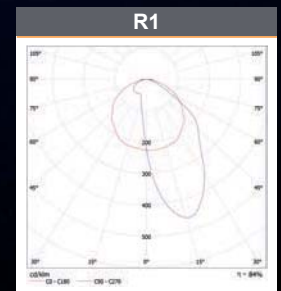

Parkplätze:

Für Parkplätze eignen sich im Speziellen die Linsen C1 und C2. Der Linsentyp C2 findet bei besonders hohen Masten Berücksichtigung.

Plätze:

Auch die Ausleuchtung von städtischen Plätzen erfordert eine individuelle Linsentechnik. Mit dem Typ A1 wird eine flächige und gleichmäßige Ausleuchtung erzielt.

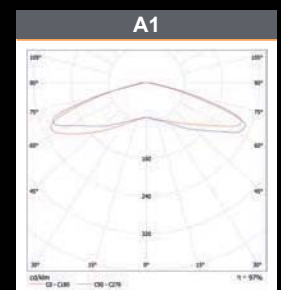

Fußgängerquerungen:

Für die Sicherheit aller Fußgänger in Gefahrenbereichen setzt CONPOWER mit den Linsen des Typs F1 und F2 die richtigen Akzente. Mit einer rechteckig ausgeleuchteten Fläche werden z. B. Zebrastreifen normgerecht und effizient ausgeleuchtet.

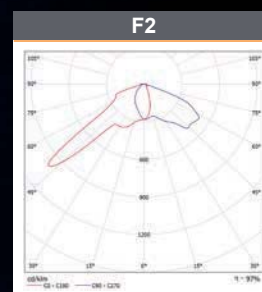
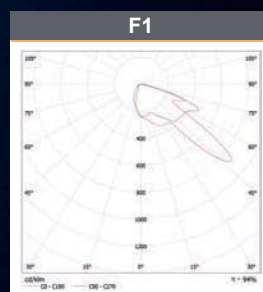

■ **Selene S | LED-Straßenleuchte - 11 - 35 Watt**

Produktdaten		Produktabbildung			
Anschlussleistung:	11 - 35 Watt				
Treiber:	OSRAM 4DIM NFC				
LED:	SAMSUNG				
OSRAM:	DALI / CLO / StepDIM / AstroDIM / MainsDIM / NFC				
Spannung:	AC				
Spannungsbereich:	108-305 V				
Cos φ:	>0,9				
Betriebsfrequenz:	50/60 Hz				
Lichtfarben:	3.000 K			4.000 K	5.000 K
Bewerteter Lichtstrom:	bis zu 3.953 lm			bis zu 4.299 lm	bis zu 4.299 lm
Leuchtenlichtausbeute:	bis zu 131 lm/W				
Abstrahlcharakteristiken:	10				
Farbwiedergabeindex:	≥70 R _a				
Umgebungstemperatur:	-40 °C bis +50 °C				
Isolierung/Schutzklasse:	SELV / SKI / SKII				
Schutzart:	IP 66				
Mittlere Lebensdauer:	100.000 h L ₈₀ / B ₁₀				
Start:	<0,1 Sekunden				
Länge x Breite x Höhe:	535 x 260 x 128 mm				
Zopfmaß:	42, 60 und 76 mm				
Gewicht:	4,50 kg				
Versandeinheit:	1 Stück				
Garantie:	10 Jahre				
<p>Gehäuse: Aluminiumdruckguss mit Glasscheibe / Mastansatzstück 0-90° neigbar / Schlagfestigkeit IK 09 / Netztrennung beim Öffnen des Gehäuses / Farbe: RAL 7015 / Auf Anfrage in allen RAL- und DB-Farben erhältlich</p>					
Produktbeschreibung					
<ul style="list-style-type: none"> ■ Salzwasserresistentes Gehäuse, werkzeuglos zu öffnen ■ Verwendbar als Mastansatz- und Mastaufsatzleuchte ■ 10 Abstrahlcharakteristiken ■ Ausführung: OSRAM 4DIM NFC Treiber <ol style="list-style-type: none"> 1. CLO Steuerung 2. StepDIM 3. Zeitabhängiger Dimmungsverlauf 4. AstroDIM 5. MainsDIM (170-240V) 6. NFC-Schnittstelle für einfache und schnelle vor Ort Programmierung der Leuchten ■ Überspannungsschutz: 10 kV(1 Puls)/8kV ■ Zhaga konformes LED-Modul 					

Maße

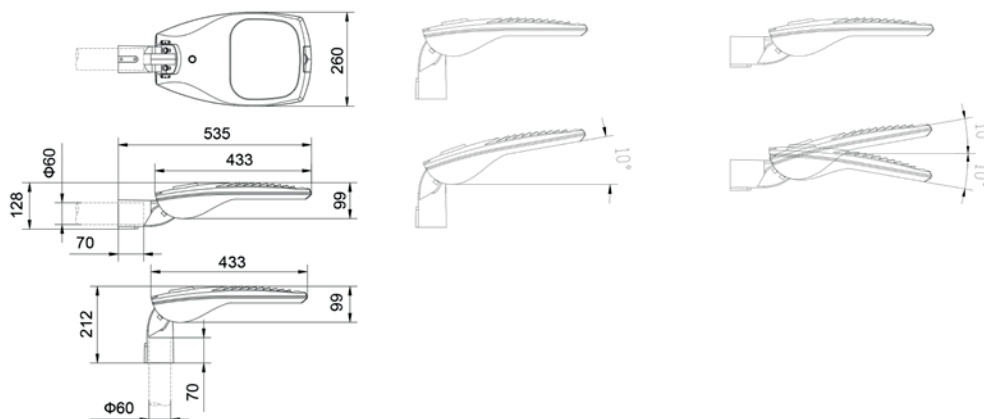

Alle vorherigen Datenblätter verlieren hiermit ihre Gültigkeit. Das Gleiche gilt bei Erscheinen eines neuen Datenblatts.

■ **Selene S | LED-Straßenleuchte - 11 - 35 Watt**

Grafische Darstellung der Leistungsvarianten

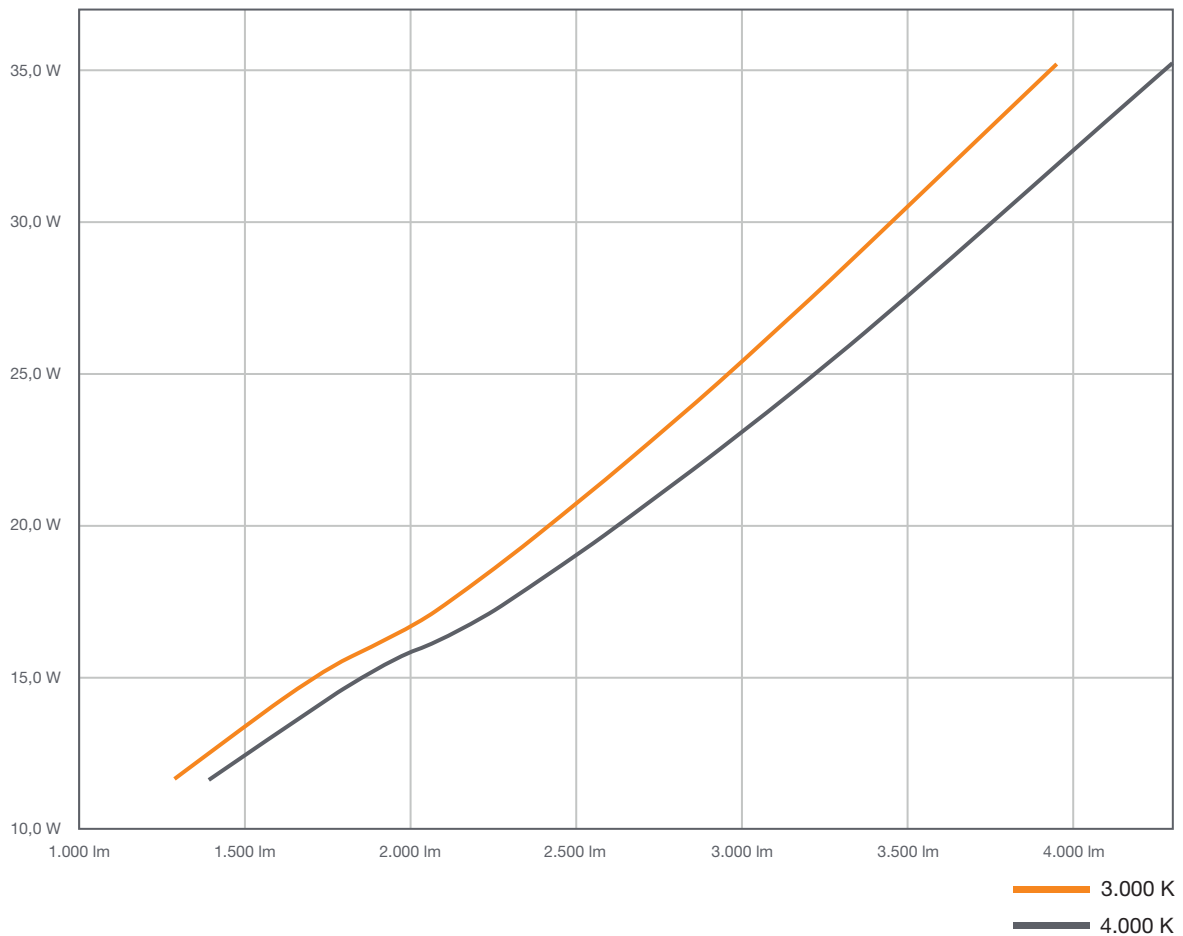

Alle vorherigen Datenblätter verlieren hiermit ihre Gültigkeit. Das Gleiche gilt bei Erscheinen eines neuen Datenblatts.

CONPOWER Betrieb GmbH & Co. KG ■ Semmelweisstraße 8 ■ 82152 Planegg ■ Tel.: +49 89 4161488-70 ■ Fax: +49 89 4161488-71
 ■ www.conpower.de ■ E-Mail: betrie@conpower.de ■ Amtsgericht München ■ HRA 89560 ■ Sparkasse Fürstfeldbruck ■ IBAN: DE76 700530700 002426385
 ■ BIC: BYLADEM1FFB ■ USt. ID: DE 253623995 ■ Geschäftsführer Franz A. Wimmer, Heiner Dirksmeier ■ Persönlich haftende Gesellschafterin: CONPOWER Betrieb Verwaltung GmbH
 ■ Amtsgericht München ■ HRB 192419 ■ Geschäftsführer Franz A. Wimmer, Heiner Dirksmeier ■ WEEE-Reg.-Nr. DE: 52910879



CONPOWER
Energie bewusst machen

CONPOWER Betrieb GmbH & Co. KG
Sammelweisstraße 8
82152 Planegg
Telefon: +49 89 4161488-70
Telefax: +49 89 4161488-71
E-Mail: betrieb@conpower.de
www.conpower.de